

F25

LAVAPAVIMENTI

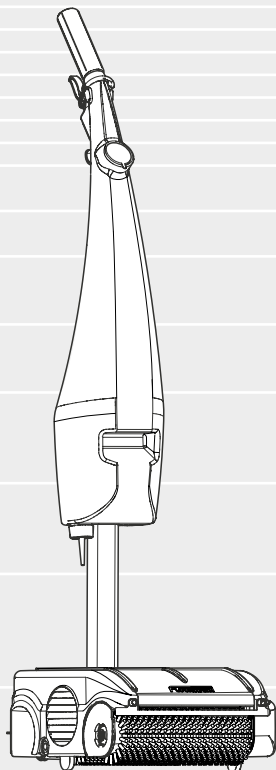

MANUALE USO E MANUTENZIONE

FLOORWASH[®]

Premessa	3
Contenuto del manuale, uso e manutenzione	3
Conservazione del manuale uso e manutenzione	3
Consegna dell'apparecchio	3
Descrizione tecnica F25	3
Matricola identificativa	3
Norme generali di sicurezza	3
Avvertenze	4
Attenzione	5
Dati tecnici	6
Ricambistica	7
Dimensioni e specifiche imballo	8
Disimballaggio dell'apparecchio	8
Montaggio dell'apparecchio	9
Preparazione al lavoro	10
Avviamento e spegnimento	11
Lavoro	12
Trasporto	14
A fine utilizzo	14
Manutenzione	16
Risoluzione guasti	17

PREMESSA

È fondamentale mantenere l'apparecchio in piena efficienza effettuando, scrupolosamente, la manutenzione descritta in questo manuale. È importante conservare in un luogo sicuro questo manuale di istruzioni in modo da poterlo consultare ogni qualvolta sorgeranno delle difficoltà. In caso di ulteriori necessità è possibile contattare il nostro servizio assistenza o il concessionario autorizzato più vicino.

CONTENUTO DEL MANUALE, USO E MANUTENZIONE

Il seguente manuale è stato redatto per fornire al cliente tutte le informazioni necessarie per utilizzare l'apparecchio nel modo più corretto e sicuro possibile.

CONSERVAZIONE DEL MANUALE USO E MANUTENZIONE

Il manuale uso e manutenzione deve essere conservato in un luogo sicuro, di facile accesso e nelle immediate vicinanze dell'apparecchio. Per non compromettere lo stato di leggibilità va riposto lontano da fonti di calore e al riparo da liquidi o detergenti.

CONSEGNA DELL'APPARECCHIO

La F25 viene fornita all'interno di un apposito imballo protettivo. Al momento della presa in consegna controllare che l'imballo sia perfettamente integro e che non siano presenti segni di manomissione. In caso contrario avvertire tempestivamente il nostro servizio clienti.

DESCRIZIONE TECNICA F25

La F25 è una lavasciuga pavimenti a raccolta meccanica che garantisce la pulizia di tutte le superfici anche quelle irregolari. L'azione meccanica della spazzola, combinata all'acqua ed alla forza centrifuga, garantisce il minimo sforzo ed il massimo rendimento. Lava, sfrega e raccoglie lo sporco sedimentato da tempo ed è ideale per un utilizzo costante e frequente. La lavasciuga è particolarmente indicata per il trattamento e pulizia di pavimentazioni in cotto, gres porcellanato, pavé, klinker, gomma, resina, marmo, linoleum, cemento grezzo, beola, serizzo, pietra, tappeti e moquettes.

MATRICOLA IDENTIFICATIVA

Sotto il corpo dell'apparecchio, nella parte sottostante la fiancata esterna sinistra, è posizionata l'etichetta con la matricola identificativa. Questa deve essere sempre comunicata per l'assistenza tecnica o per la richiesta di parti di ricambio.

NORME GENERALI DI SICUREZZA

L'utilizzo di questa lavapavimenti è molto semplice, tuttavia, per evitare danni all'operatore e all'apparecchio è necessario leggere attentamente le norme sotto indicate.

Avvertenze

- L'apparecchio non è destinato a essere usato da persone (bambini inclusi) le cui capacità fisiche, sensoriali o mentali siano ridotte, oppure con mancanza di esperienza e conoscenza, a meno che esse abbiano potuto beneficiare, attraverso l'intermediazione di una persona responsabile della loro sicurezza, di una sorveglianza o di istruzioni riguardanti l'uso dell'apparecchio.
- I bambini devono essere supervisionati per assicurarsi che non giochino con l'apparecchio.
- Se il cavo di alimentazione è danneggiato, deve essere sostituito dal produttore o dal suo servizio di assistenza tecnica autorizzata.
- L'apparecchio deve essere usato e riposto esclusivamente al chiuso.
- Non utilizzare l'apparecchio su pendii.
- In caso di pericolo rimuovere tempestivamente il cavo di alimentazione dalla presa della corrente.
- Per ogni intervento di manutenzione assicurarsi di avere rimosso il cavo di alimentazione dalla presa di corrente.
- Usare solo le spazzole fornite con l'apparecchio o quelle fornite da un concessionario e/o Rivenditore Autorizzato. L'uso di altre spazzole può compromettere la sicurezza e la garanzia.
- L'apparecchio non deve essere lasciato incustodito, ma riposto in una zona protetta da movimenti non intenzionali.

Attenzione

-  Staccare sempre la spina dalla presa di corrente quando l'apparecchio non è in uso o prima di eseguire regolazioni o manutenzioni.

-  L'apparecchio non deve essere usato o tenuto all'esterno in condizioni di umidità o esposto direttamente alla pioggia.

-  Non impugnare la spina o l'apparecchio con le mani bagnate.

-  Usare e conservare l'apparecchio all'interno di ambienti asciutti ad una temperatura da +5°C a +35°C (+41°F a +95°F).

-  La presa del cavo di alimentazione della macchina deve essere provvista di messa a terra regolamentare.

-  Non infilare nessun oggetto nelle aperture. Non usare con le aperture ostruite.

-  Non esporre l'apparecchio ai raggi solari e UV.

-  Non raccogliere mai gas, liquidi oppure polveri potenzialmente esplosive o infiammabili. Queste sostanze possono inoltre corrodere i materiali usati per la costruzione dell'apparecchio.

-  In caso d'impiego dell'apparecchio in zone di pericolo, come distributori di carburante o gas, devono essere osservate le relative norme di sicurezza.

-  È vietato l'uso dell'apparecchio in ambienti con atmosfera potenzialmente esplosiva.

-  Non appoggiare contenitori di liquidi sull'apparecchio.

-  Non tirare mai o trasportare l'apparecchio per il cavo di alimentazione.

-  Tenere il cavo elettrico lontano da fonti di calore.

-  Durante l'utilizzo in ambienti di lavoro, non urtare scaffalature o impalcature dove esista il pericolo di caduta di oggetti. L'operatore deve essere sempre equipaggiato con i dispositivi di sicurezza adeguati (guanti, scarpe, casco, occhiali, ecc...).



In caso di sostituzione di pezzi o manutenzione, richiedere la ricambistica originale ad un concessionario e/o rivenditore Autorizzato.



E' consigliabile fare controllare annualmente l'apparecchio da un centro di assistenza autorizzato.



Provvedere allo smaltimento dei materiali di consumo attenendosi scrupolosamente alle norme di legge vigenti.

DATI TECNICI

Altezza corpo apparecchio	140mm
Larghezza corpo apparecchio	285mm
Lunghezza corpo apparecchio	330mm
Spazzola anteriore	Ø86 700 giri minuto
Spazzola posteriore	Ø54 1145 giri minuto
Larghezza di lavoro	250mm
Capacità di lavoro	200mq/h
Potenza motore induzione	400W 2800giri miuto
Capacità totale serbatoio	4l
Capacità vaschetta di recupero	1l
Peso totale (a vuoto)	10kg

RICAMBISTICA

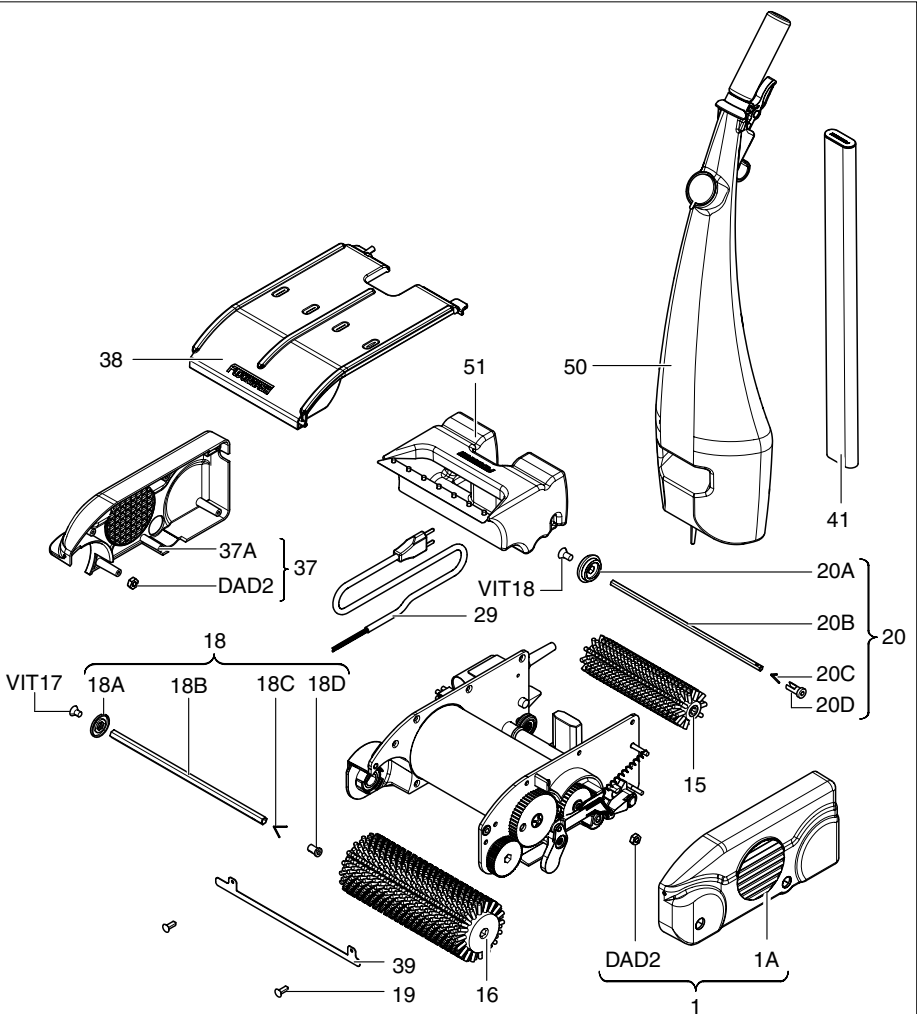

- 1 FIANCATA ESTERNA SX COMPLETA NYLON
- 1A FIANCATA ESTERNA SX NYLON
- DAD2 DADO QUADRO BASSO 4MA
- CAF25 CORPO APPARECCHIO F25
- 15 SPAZZOLA POSTERIORE UNIVERSALE
- 16 SPAZZOLA ANTERIORE UNIVERSALE
- 18 ASTA ESAGONALE A MOLLA CH10 COMPLETA
- 18A PULSANTE INSERIMENTO ASTA ESAGONALE CH10
- 18B ASTA ESAGONALE CH10
- 18C MOLLA A SCATTO PER ASTA ESAGONALE CH10
- 18D PULSANTE ESPULSIONE ASTA ESAGONALE CH10

- 20 ASTA ESAGONALE A MOLLA CH7 COMPLETA
- 20A PULSANTE INSERIMENTO ASTA ESAGONALE CH7
- 20B ASTA ESAGONALE CH7
- 20C MOLLA A SCATTO PER ASTA ESAGONALE CH7
- 20D PULSANTE ESPULSIONE ASTA ESAGONALE CH7
- 37 FIANCATA ESTERNA DX COMPLETA NYLON
- 37A FIANCATA ESTERNA DX NYLON
- 38 COPERCHIO F25 COMPLETO
- 41 MANICO COMPLETO
- 50 SERBATOIO COMPLETO
- 51 VASCHETTA DI REUPERO ACQUA SPORCA

DIMENSIONI E SPECIFICHE IMBALLO

La F25 viene fornita all'interno di un apposito imballo protettivo.

Al momento della presa in consegna controllare che l'imballo sia perfettamente integro e che non siano presenti segni di manomissione. In caso contrario avvertire tempestivamente il nostro servizio clienti.

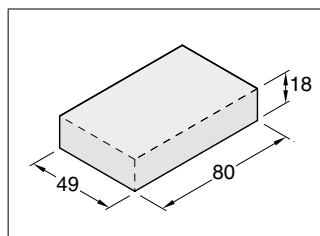

DISIMBALLAGGIO DELL' APPARECCHIO

La procedura è la seguente:

- 1 Posizionare l'imballo delicatamente sul pavimento/tavolo da lavoro facendo attenzione ad appoggiarlo dalla parte corretta.
- 2 Aprire il cartone esterno aiutandosi, se necessario, con l'utilizzo di un paio di forbici. (Non usare il taglierino)
- 3 Rimuovere il corpo macchina, il serbatoio e il tubo estensibile e riporli delicatamente a terra.
- 4 Riporre la scatola d'imballo e i suoi componenti lontano da fonti di calore, in un luogo asciutto e facilmente accessibile.



Consigliamo di non rompere né buttare l'imballo e i suoi componenti in modo da poterlo riutilizzare per un eventuale trasporto.



Per la vostra sicurezza svolgere queste operazioni utilizzando dei guanti protettivi per evitare di ferirsi in caso di contatto accidentale con possibili bordi taglienti del cartone d'imballo.

MONTAGGIO DELL'APPARECCHIO

La procedura è la seguente:



la F25 ha un sistema di montaggio rapido che non prevede l'utilizzo di alcun tipo di utensile. Evitare quindi di farne uso per non provocare danni a se stessi o all'apparecchio.

- 1** Posizionare il corpo macchina su una superficie stabile e priva di pendenza.

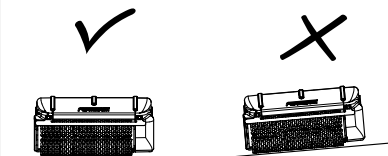

- 2** Innestare il manico con l'asse di trasmissione del corpo macchina.

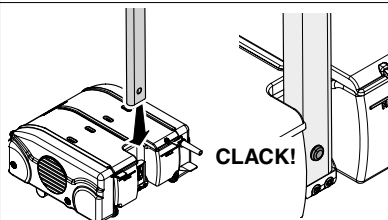

- 3** Innestare il serbatoio con il manico all'altezza desiderata (3 altezze differenti).

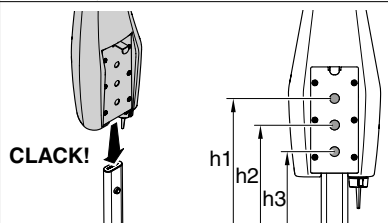

- 4** Infilare il tubicino trasparente dell'acqua nella valvola limitatrice posta nella parte inferiore del serbatoio.

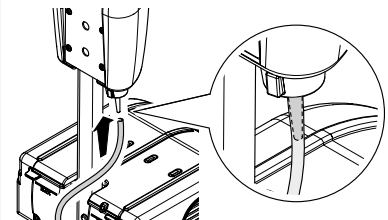

- 5** Agganciare il cavo elettrico nell'apposita sede posta all'estremità superiore del serbatoio.

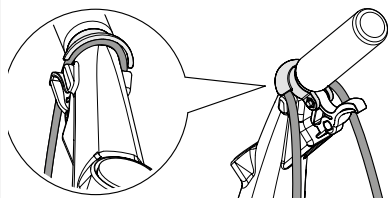

PREPARAZIONE AL LAVORO

La F25 è uno strumento a raccolta meccanica in grado di raggiungere ottimi risultati anche solo con l'utilizzo di acqua senza detergente.

Il risultato eccelso viene raggiunto attraverso l'utilizzo di detersivi specifici.



L'apparecchio viene fornito dotato di spazzole universali (gr 0, 12). Tuttavia è possibile richiedere al nostro servizio clienti spazzole specifiche in base al tipo di superficie da trattare.



Utilizzare detersivi a schiuma controllata per evitarne la formazione. Non utilizzare acidi allo stato puro.



Indossare guanti protettivi prima di maneggiare detersivi o soluzioni acide o alcaline al fine di evitare lesioni alle mani.

1 Rimuovere il tappo del serbatoio.

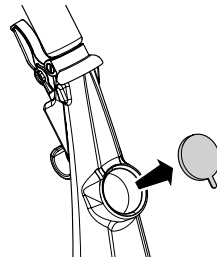

2 Versare il liquido, l'acqua pulita e/o detergente nella concentrazione e con le norme indicate sull'etichetta.

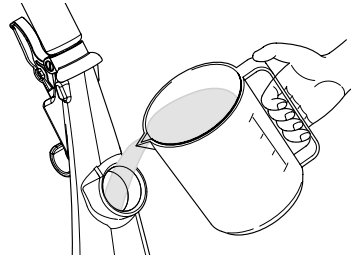

3 Riposizionare il tappo sul serbatoio.

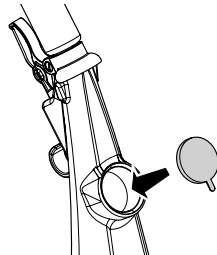

Riempire il serbatoio con acqua pulita e/o detergente per un massimo di 2lt.

Utilizzare acqua con una temperatura non superiore a 40°C o inferiore a 10°C.

AVVIAMENTO E SPEGNIMENTO

Prima della messa in funzione, controllare che il cavo elettrico e l'insieme globale dell'apparecchio non presentino anomalie. In caso contrario non mettere in funzione l'apparecchio e contattare tempestivamente il nostro servizio assistenza.

- 1** Inserire la spina in una presa di corrente 230 volt.

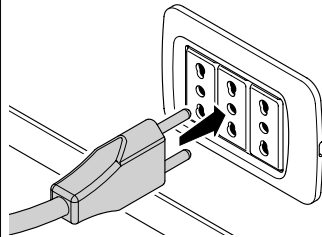

- 2** Premere il pedale di avviamento posto nella parte inferiore destra dell'apparecchio.

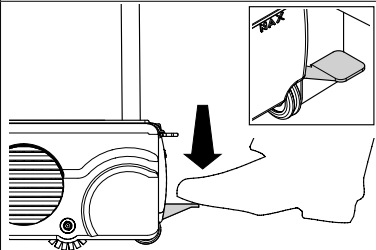

È importante premere a fondo il pedale di avviamento prima di abbassare il serbatoio verso di voi, per evitare danni all'asse centrale del corpo macchina.

- 3** Mantenendo premuto il pedale di avviamento abbassare lentamente il serbatoio verso di voi. A questo punto l'apparecchio si accenderà automaticamente e le spazzole inizieranno a ruotare.

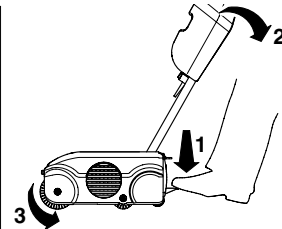

- 4** Riportando il serbatoio in posizione verticale (posizione di riposo) l'apparecchio si spegnerà automaticamente.

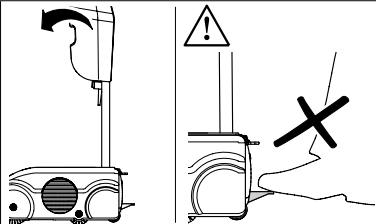

Non premere il pedale di avviamento quando si riporta il serbatoio in posizione di partenza.

LAVORO

Verificare di avere seguito correttamente le operazioni indicate precedentemente prima di iniziare a lavorare.



Prima di iniziare il lavaggio con l'apparecchio pulire la superficie da trattare da eventuali residui solidi come grumi di polvere, sassolini, vetro, carta ecc.

- 1** Dopo avere azionato il motore, con movimenti lineari muovere l'apparecchio avanti e indietro. La leva posta sotto l'impugnatura vi permetterà di erogare il liquido precedentemente inserito nel serbatoio.

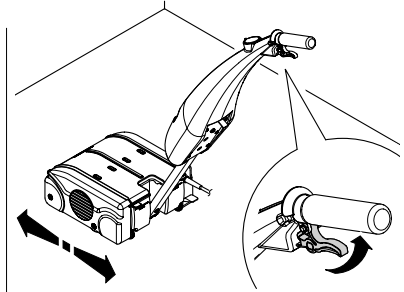

Il motore di questo apparecchio è dotato di un dispositivo di sicurezza che interviene spegnendolo in caso di sovraccarico. Se questa situazione si verificasse è consigliabile lasciare riposare l'apparecchio per 15 minuti, per poi riprendere normalmente a lavorare. Nel caso in cui il motore non tornasse a funzionare, contattare il nostro servizio assistenza.



Non effettuare movimenti circolari con l'apparecchio per evitare che non raccolga il liquido erogato.

- 2** Tirando la leva il liquido si distribuirà uniformemente sulla spazzola cilindrica anteriore.

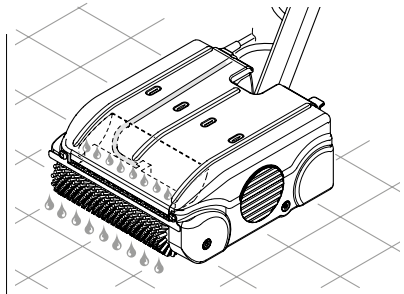

Nella fase avanzante è sufficiente tirare la leva a metà corsa; nella fase di ritorno lasciate la leva, permettendo il recupero del liquido.



Nella fase di ritorno l'apparecchio deve passare sul medesimo corridoio che ha percorso in fase avanzante permettendo il completo recupero del liquido erogato.

- 3** Il recupero del liquido erogato avviene automaticamente tramite una raccolta meccanica. Verrà convogliato nella vaschetta di recupero posta nella parte inferiore dell'apparecchio.

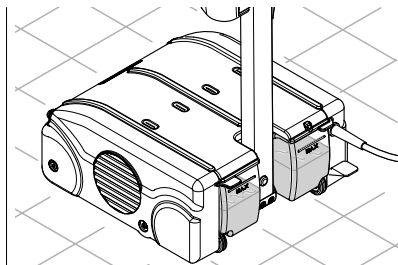

È importante svuotare la vaschetta di recupero quando il liquido raccolto raggiunge il segno di livello massimo stampato sulla retro della vaschetta, evitando la fuoriuscita accidentale di esso.

TRASPORTO

Per trasportare, in sicurezza, l'apparecchio seguire le seguenti procedure:



Verificare che il serbatoio sia in posizione verticale prima di effettuare spostamenti. Il cavo elettrico deve essere scollegato dalla presa di corrente.

- 1** L'apparecchio è dotato di due ruote gommate poste nella parte inferiore. Tirando il serbatoio verso di voi, senza premere il pedale di avviamento, la parte anteriore dell'apparecchio si solleverà permettendovi un facile trasporto.

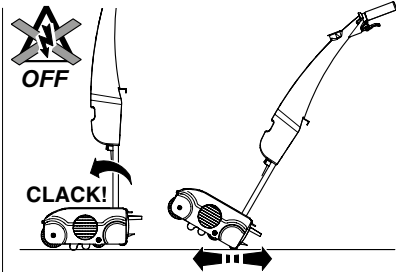

Se il liquido presente nella vaschetta di recupero ha raggiunto il livello massimo, sarà necessario svuotarla prima di effettuare il trasporto.

- 2** È possibile sollevare l'intero apparecchio, per spostarsi su un piano superiore della casa, tramite l'apposita fessura posta nella parte inferiore del serbatoio.



Non sollevare l'apparecchio dalla manopola superiore del serbatoio.



Per il trasporto in veicoli, assicurare l'apparecchio facendo in modo che non possa muoversi in alcun modo.

A FINE UTILIZZO

Al termine del lavoro effettuare le seguenti operazioni:



Prima di effettuare qualsiasi tipo di operazione, controllare che il cavo elettrico sia scollegato dalla presa di corrente.



Durante queste operazioni consigliamo l'utilizzo di guanti protettivi, al fine di evitare il contatto con residui di detersivi o bordi metallici.

- 1** Aprire il coperchio superiore dell'apparecchio spingendo verso l'alto i due ganci laterali.

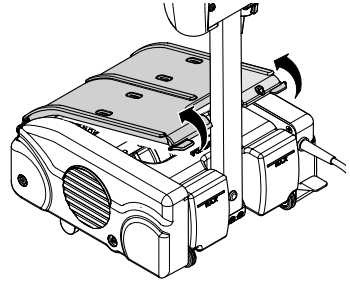

- 2** Rimuovere e svuotare la vaschetta di recupero dell'acqua sporca. Lavarla con acqua corrente e, se necessario, utilizzare una spatola per rimuovere il deposito sul fondo.

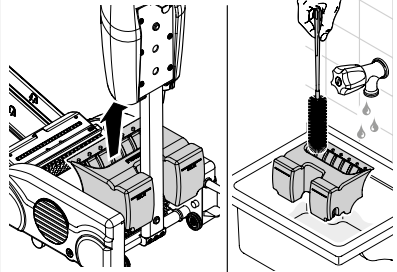

La lamina in acciaio inox, saldata alla vaschetta di recupero, non è rimovibile. Non tentare di rimuoverla in alcun modo.

- 3** Sganciare il coperchio superiore e lavarlo delicatamente con acqua corrente. Controllare che il gocciolatoio e il tubo dell'acqua non siano ostruiti.

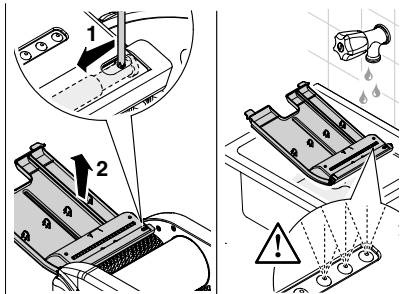

- 4** Sganciare e scaricare il serbatoio dell'acqua pulita da eventuale rimanenza di acqua e/o detergente.

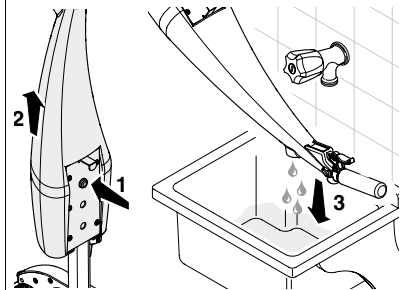

Durante questa operazione non aiutarsi appoggiando il piede sopra il corpo dell'apparecchio.

MANUTENZIONE

Una regolare manutenzione mantiene l'apparecchio sicuro e sempre pronto all'uso.
Effettuare le seguenti operazioni:



Prima di effettuare qualsiasi tipo di operazione, controllare che il cavo elettrico sia scollegato dalla presa di corrente.

- 1** Trasportare l'apparecchio in un luogo sicuro dove sarà possibile effettuarne la manutenzione.

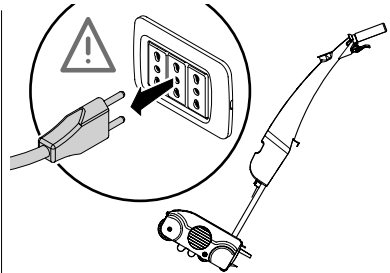

Durante queste operazioni consigliamo l'utilizzo di guanti protettivi al fine di evitare il contatto con bordi metallici o parti in plastica appuntite.

- 2** Sganciare il manico dal corpo macchina e posizionare quest'ultimo su un tavolo da lavoro.

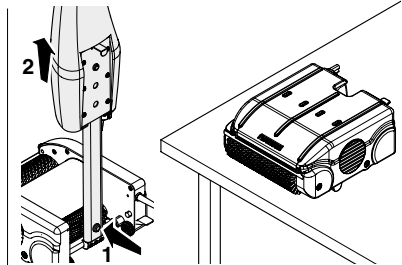

- 3** Sganciare il coperchio superiore della macchina e lavarlo accuratamente con acqua corrente.

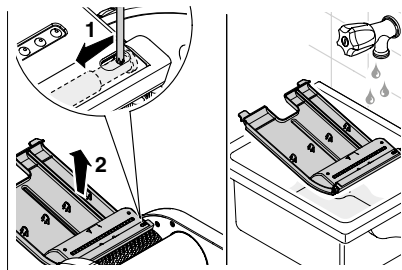

- 4** Rimuovere le spazzole premendo il pulsante posto nella fiancata sinistra della macchina. Utilizzando un panno inumidito pulire le fiancate interne dell'apparecchio controllando che, sulle guarnizioni, non ci siano ostruzioni.

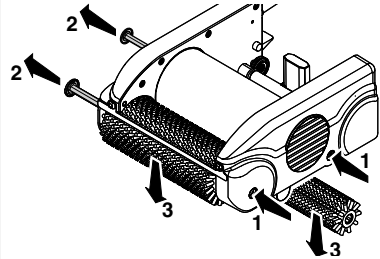

Non effettuare la pulizia dell'apparecchio con l'utilizzo di idropulitrici.

RISOLUZIONE GUASTI

Di seguito sono riportati i principali problemi che l'apparecchio potrebbe presentare.



Se dopo avere effettuato le verifiche elencate in questo paragrafo non si ottengono risultati positivi, contattare immediatamente il nostro servizio assistenza.

L'apparecchio non funziona?

Controllare che la spina del cavo di alimentazione sia inserita correttamente nella presa. (230V)
Controllare che il cavo di alimentazione non sia danneggiato o presenti spelature.

Il motore si accende ma le spazzole non girano?

Controllare, dopo avere disinserito la corrente, che il rullo trasportatore centrale sia in grado di ruotare provando a muoverlo a mano.

Il serbatoio dell'acqua pulita perde?

Controllare che la valvola del cavo acqua sia completamente avvitata al serbatoio.
Controllare che il cavo di azionamento ancorato alla leva di distribuzione del liquido non sia troppo teso.
Controllare che il serbatoio sia integro e non presenti buchi e/o crepe.

L'apparecchio non distribuisce bene l'acqua di lavaggio?

Controllare che il gocciolatoio posto sotto il coperchio non sia otturato.
Controllare che il tubo trasparente non sia otturato o schiacciato.

L'apparecchio non raccoglie acqua?

Controllare che la vaschetta di recupero sia inserita correttamente, che il coperchio sia completamente chiuso e agganciato al corpo dell'apparecchio.
Verificare che l'acqua di lavaggio scenda in modo regolare quando si aziona la leva.
Controllare che le spazzole non siano troppo usurate.

FLOORWASH®

FLOORWASH®

F.C.M. S.r.l.

Via Lorenzo Lotto, 12 - Grumello Del Monte (BG) Italy
tel +39 035.4491316 - fax +39 035.830912
info@floorwash.com